



DEDON

NEWS 2020



**30 ANNI DI DEDON.
20 ANNI DI PRODUZIONE A CEBU.
PIETRE MILIARI IN UN
PERCORSO SENZA FINE.**

Tutto ebbe inizio 30 anni fa con la creazione di una fibra rivoluzionaria. Un innato spirito d'esplorazione spinse DEDON ad avventurarsi alla ricerca di artigiani abbastanza abili da essere capaci di tessere questa speciale fibra, creando i più lussuosi mobili da esterni. Il viaggio condusse a Cebu, nell'arcipelago delle Filippine, che diventò presto la seconda casa dell'azienda. 20 anni fa, DEDON inaugurò qui il suo primo stabilimento produttivo, dando inizio ad una nuova era esplorativa.

Assumendosi la responsabilità dell'aspetto qualitativo e della sostenibilità, DEDON ha scoperto nuovi materiali, tecnologie e modi di collaborare con designer e artigiani di tutto il mondo. Le nuove collezioni per il 2020 rappresentano la più recente espressione dell'incessante slancio dell'azienda verso l'innovazione e l'esplorazione.

RILLY, disegnata da GamFratesi, dà nuova interpretazione alla tradizione outdoor di DEDON. Forme accoglienti, linee fluide, capote sfaccettate e tessitura semitrasparente, contraddistinguono una collezione che offre la possibilità di creare paesaggi straordinari in qualsiasi ambientazione esterna.

SEALINE disegnata da Jean-Marie Massaud è una lussuosa collezione lounge dallo spirito easy-chic che si adatta ad ogni stagione e latitudine. La struttura in teak lavorato artigianalmente è accostata a tessitura di corda nautica o Fibra DEDON extra larga.

MBARQ, disegnata da Sebastian Herkner, offre privacy in un comodo abbraccio avvolgente. Inspirata alla forma delle tradizionali alcove presenti negli spazi interni, questa versatile collezione modulare per outdoor, struttura gli ambienti esterni, definendo i luoghi in cui lavorare, rilassarsi o conversare.



NEW

RILLY

Design
GAMFRATESI



Per la completa collezione RILLY, visitare Collezioni DEDON 2020, pp. 118-123.

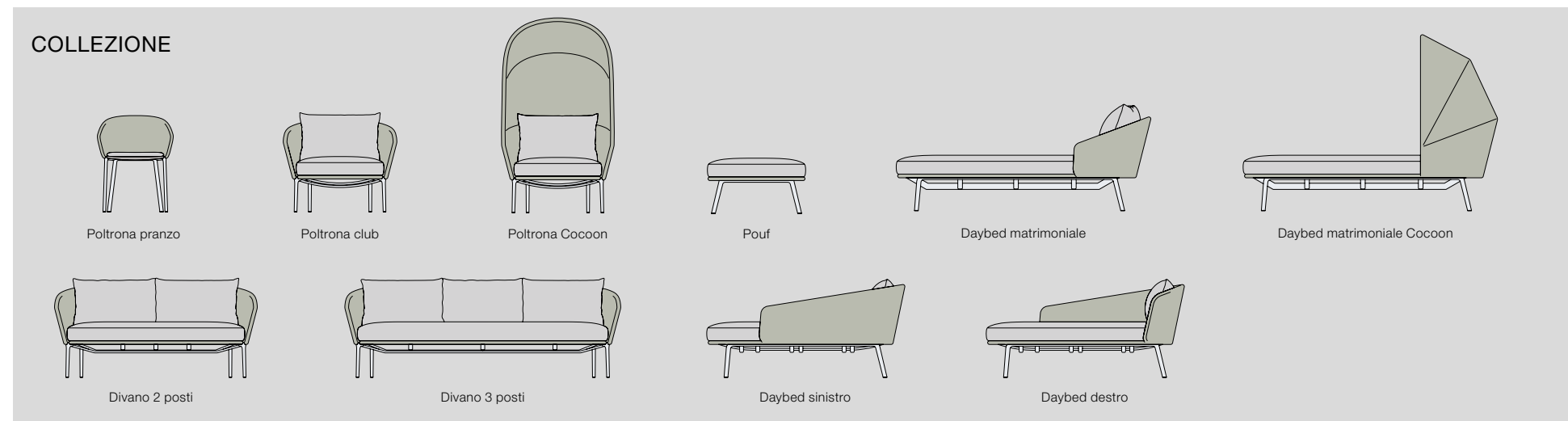

COMBINAZIONI OPZIONALI

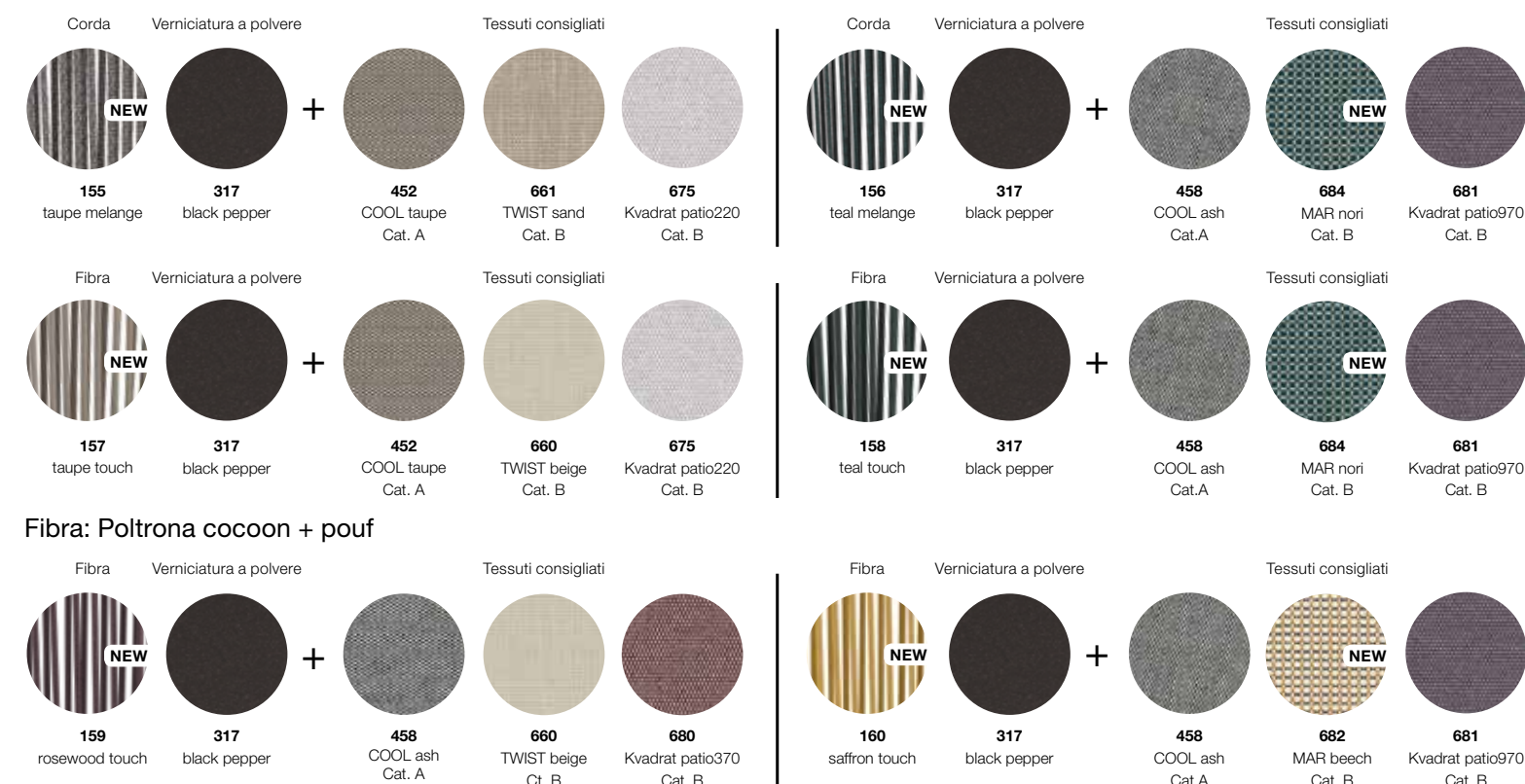

LEGGEREZZA E SOLIDITÀ



La tessitura tradizionale è sostituita da fili verticali paralleli di corda nautica o Fibra DEDON.

Un'unione architettonica di materiali. La tessitura verticale grafica di corda impermeabile o Fibra DEDON crea una sensazione di trasparenza e dematerializzazione. Un'intelaiatura nascosta in alluminio pressofuso delinea il carattere dell'intera linea, rendendo ogni pezzo assolutamente unico.

INTESSUTO IN FIBRA DEDON O CORDA

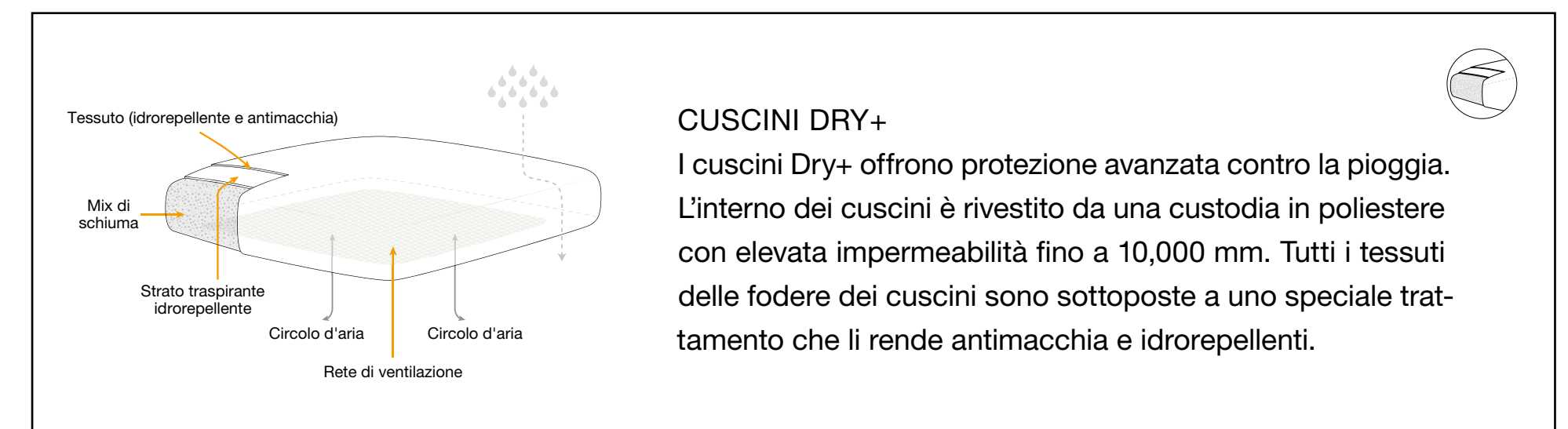

Dalle poltrone ai daybed, tutti i pezzi della linea RILLY, permettono di creare paesaggi straordinari in qualsiasi ambientazione esterna.



RILLY poltrone pranzo, taupe touch
TIBBO tavolo pranzo 6+2, 103x278 cm

NEW

Poltrona Cocoon, saffron touch
Una nuova generazione di Fibra DEDON



La duttile Fibra DEDON offre una nuova finitura morbida al tatto, disponibile in esclusiva per RILLY nel 2020.

«Abbiamo lavorato all'interno dei limiti dimensionali della struttura che connette la seduta allo schienale al fine di mantenere un design elegante e allo stesso tempo dinamico. Il sistema permette di creare un'ampia collezione che comprende divani, poltrone, lettini, sedie e oltre».

Stine Gam e Enrico Fratesi



NEW

RILLY dining



RILLY poltrone pranzo, teal touch
MBRACE tavolo pranzo 6+2, 90x270 cm

La poltrona RILLY è leggera e semitrasparente e allo stesso tempo comoda e avvolgente. Il cuscino per schienale opzionale offre ulteriore comfort e un tocco di colore. Perfetta per pranzare, la poltrona RILLY può accompagnare un'ampia varietà di tavoli, tra cui il tavolo da pranzo in teak MBRACE.



NEW

SEALINE

Design
JEAN-MARIE MASSAUD

SEALINE



Per la completa collezione SEALINE, visitare Collezioni DEDON 2020, pp. 126-131.

COLLEZIONE

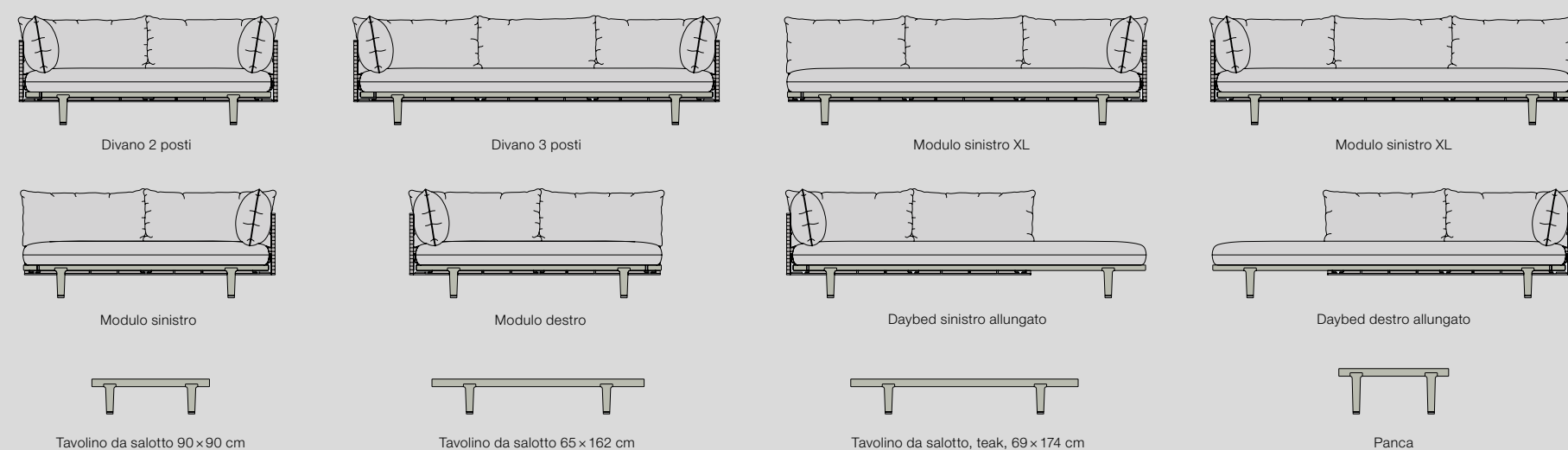

COMBINAZIONI OPZIONALI

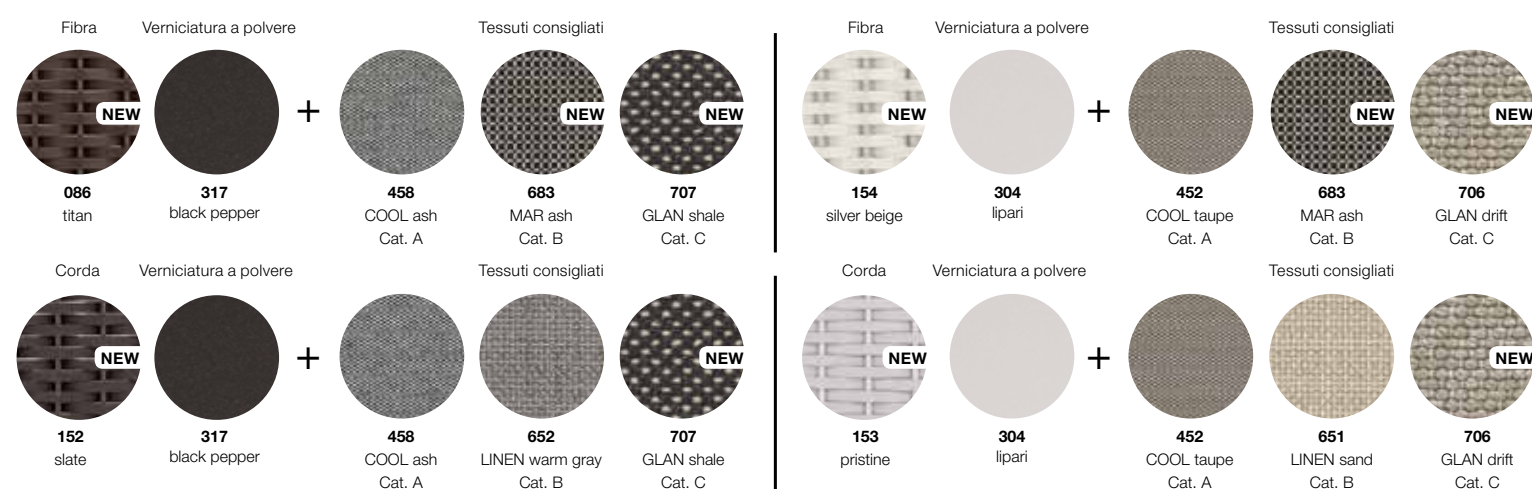

COMFORT LUSSUOSO DALLO SPIRITO EASY-CHIC



Non è mai troppo tardi per riconfigurare SEALINE. Semplicemente capovolgere lo schienale intrecciato per cambiare l'orientamento di ogni modulo sinistro/destro.

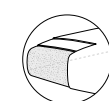

I comodi cuscini presentano una pregiata costruzione Dry+.



«Non si tratta solo di una scelta estetica, ma di un'espressione di qualità e sostenibilità.»

Jean-Marie Massaud

La corda nautica italiana utilizzata per SEALINE è impermeabile e perfettamente adatta all'utilizzo in esterno. La sua costruzione di fili in polipropilene offre eccellente solidità del colore ed elevata resistenza a sollecitazioni esterne, raggi UV, muffa e altro.

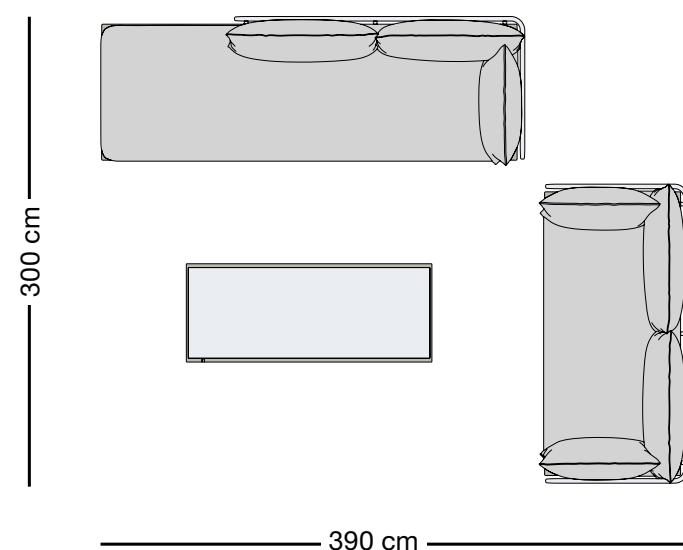

DISPOSIZIONE 01

- 1x 105018 – Daybed destro allungato, Dry+ set di cuscini
- 1x 105012 – Divano 2 posti, Dry+ set di cuscini
- 5x 95105297 – Dry+ cuscino schienale supplementare
- 1x 105037 – Tavolino da salotto 65 x 162 cm

Cuscini decorativi consigliati:
 2x 95050081 – 40 x 40 cm
 1x 95050082 – 50 x 50 cm

Per maggiori ispirazioni, consultare pag. 15.

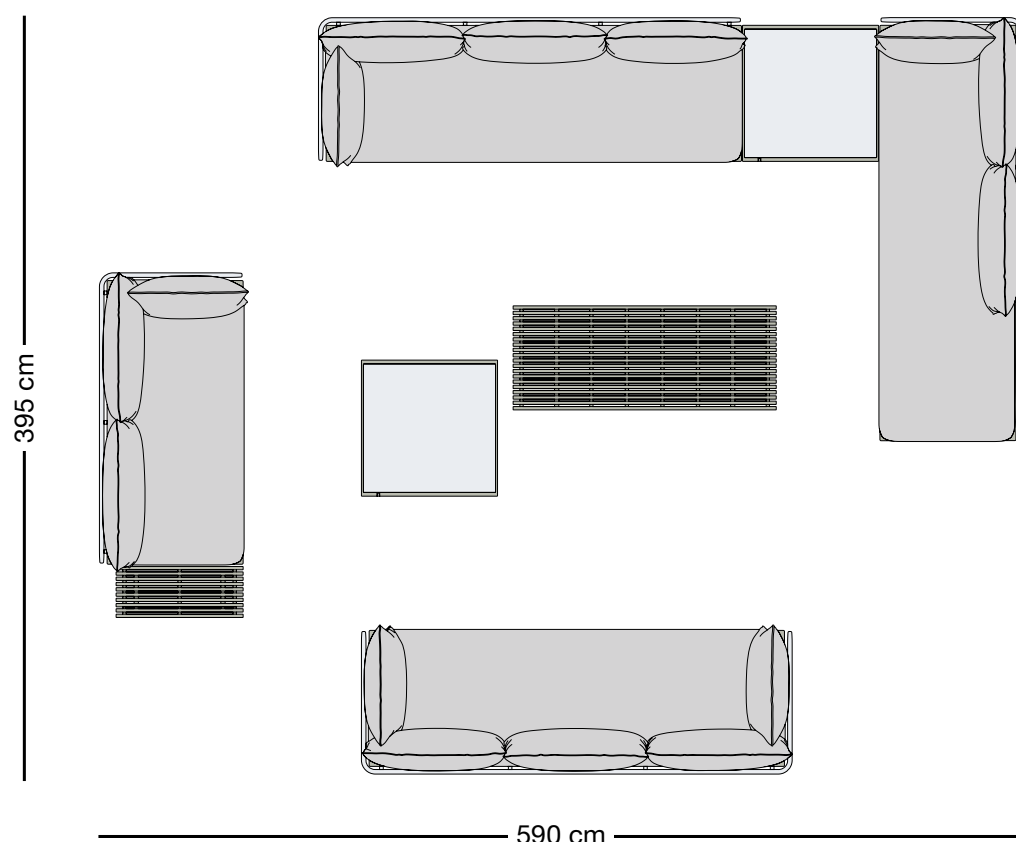

DISPOSIZIONE 02

- 1x 105004 – Modulo destro XL, Dry+ set di cuscini
- 1x 105005 – Modulo sinistro, Dry+ set di cuscini
- 1x 105015 – Divano 3 posti, Dry+ set di cuscini
- 1x 105017 – Daybed sinistro allungato, Dry+ set di cuscini
- 10x 95105297 – Dry+ cuscino schienale supplementare
- 1x 105035205 – Tavolino da salotto 69 x 174 cm
- 2x 105033 – Tavolino da salotto 90 x 90 cm
- 1x 105011205 – Panca

Cuscini decorativi consigliati:
 4x 95050081 – 40 x 40 cm
 3x 95050082 – 50 x 50 cm

DISPOSIZIONE 03

- 1x 105003 – Modulo destro, Dry+ set di cuscini
- 1x 105004 – Modulo destro XL, Dry+ set di cuscini
- 1x 105012 – Divano 2 posti, Dry+ set di cuscini
- 7x 95105297 – Dry+ cuscino schienale supplementare
- 1x 95105296 – Dry+ cuscino schienale
- 1x 105035205 – Tavolino da salotto 69 x 174 cm
- 1x 105033 – Tavolino da salotto 90 x 90 cm
- 1x 105011205 – Panca

Cuscini decorativi consigliati:
 5x 95050081 – 40 x 40 cm
 4x 95050082 – 50 x 50 cm

Per maggiori ispirazioni, consultare pag. 10.

Gi schienali sono disponibili in corda nautica o Fibra DEDON extra larga.



Divano 2 posti, titan
 Cuscino: LINEN warm gray
 Tavolino da salotto 69 x 174 cm
 VID tappeto, solid canvas



NEW

MBARQ

Design
SEBASTIAN HERKNER

L'ALCOVA PER INTERNI RIMMAGINATA



Per la completa collezione MBARQ, visitare Collezioni DEDON 2020, pp. 74-79.

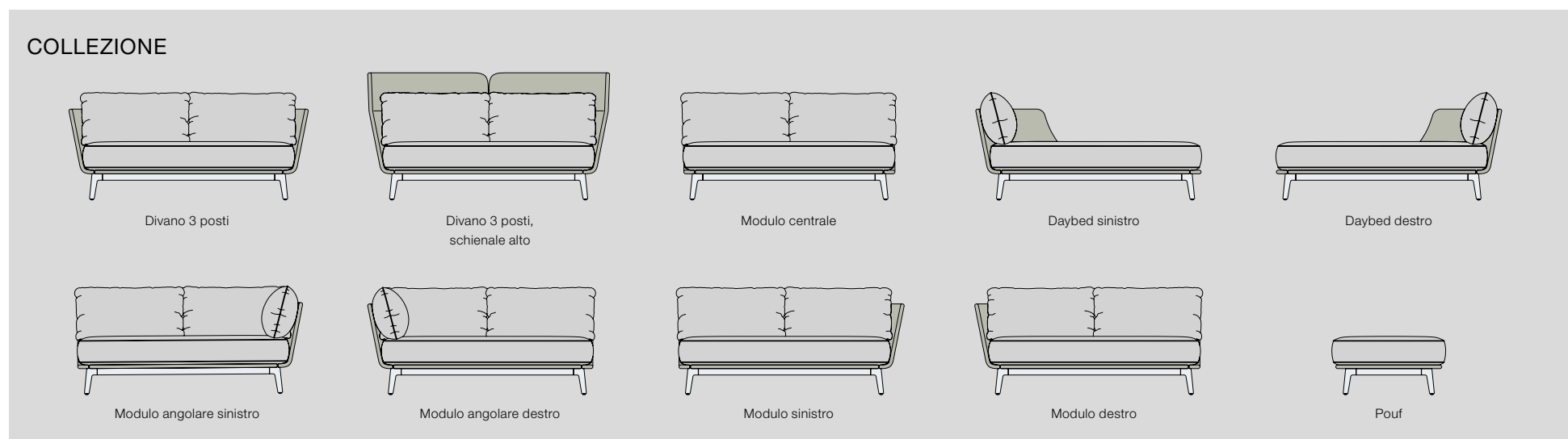

COMBINAZIONI OPZIONALI

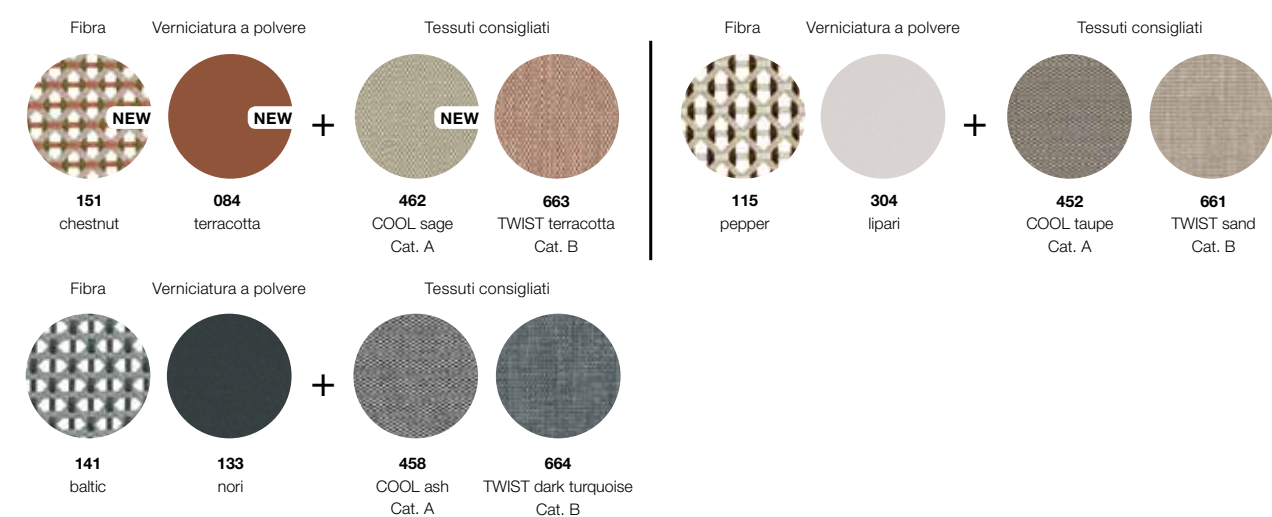

QUESTA COLLEZIONE MODULARE STRUTTURA GLI AMBIENTI ESTERNI

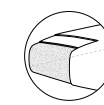

Forme organiche e cuscini profondi dalla costruzione Dry+.



Questa collezione completamente prodotta internamente si contraddistingue per Fibra DEDON + struttura e base in alluminio per facile manutenzione e durata nel tempo.

MBARQ

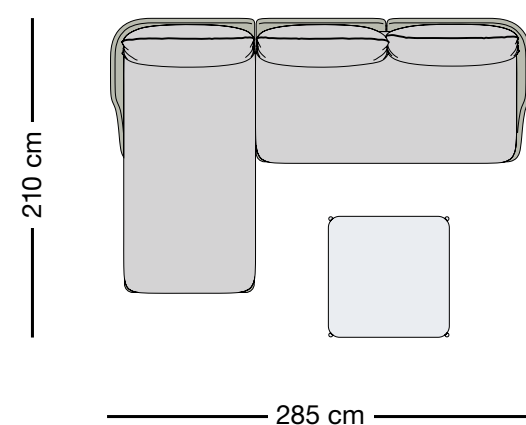

COMBINAZIONI OPZIONALI

DISPOSIZIONE 01

- 1x 109018 – Daybed destro, Dry+ set di cuscini
- 1x 109005 – Modulo sinistro, Dry+ set di cuscini
- 4x 95109290 – Dry+ cuscino schienale supplementare

Cuscini decorativi consigliati:
 2x 95050081 – 40 x 40 cm
 1x 95050082 – 50 x 50 cm

- 1x 937030342 – IZON tavolino da salotto, 80 x 80 cm, black pepper/pierre blue

Per ulteriori idee, consultare pag. 16 + 19.

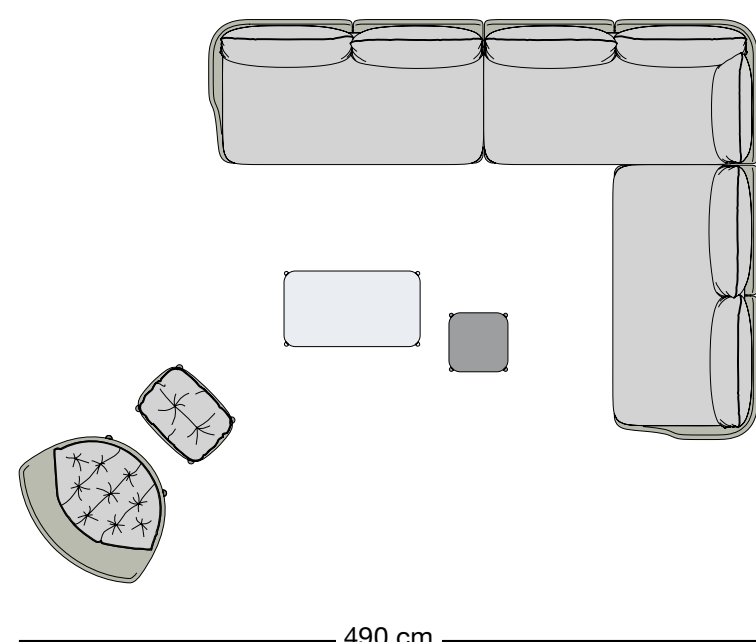

DISPOSIZIONE 02

- 1x 109003 – Modulo destro, Dry+ set di cuscini
- 1x 109006 – Modulo angolare sinistro, Dry+ set di cuscini
- 1x 109005 – Modulo sinistro, Dry+ set di cuscini
- 9x 95109290 – Dry+ cuscino schienale supplementare

Cuscini decorativi consigliati:
 5x 95050081 – 40 x 40 cm
 4x 95050082 – 50 x 50 cm

- 1x 937060344 – IZON tavolino da salotto, 50 x 90 cm, black pepper/lava
- 1x 926010084 – IZON tavolino d'appoggio, 39 x 39 cm, terracotta/vetro terracotta

- 1x 085004 – MBRACE poltrona con schienale alto, cuscino seduta
- 1x 085032 – MBRACE pouf, cuscino seduta

DISPOSIZIONE 03

- 1x 109003 – Modulo destro, Dry+ set di cuscini
- 2x 109001 – Modulo centrale, Dry+ set di cuscini
- 1x 109005 – Modulo sinistro, Dry+ set di cuscini
- 2x 109035 – Pouf, Dry+ set di cuscini
- 1x 109018 – Daybed destro, Dry+ set di cuscini
- 1x 109017 – Daybed sinistro, Dry+ set di cuscini
- 15x 95109290 – Dry+ cuscino schienale supplementare

Cuscini decorativi consigliati:
 5x 95050081 – 40 x 40 cm
 4x 95050082 – 50 x 50 cm

- 1x 937050344 – IZON tavolino d'appoggio, ø 111 cm, black pepper/lava
- 1x 937070344 – IZON tavolino d'appoggio, 50 x 130 cm, black pepper/lava
- 1x 926010084 – IZON tavolino da salotto, 39 x 39 cm, terracotta/vetro terracotta

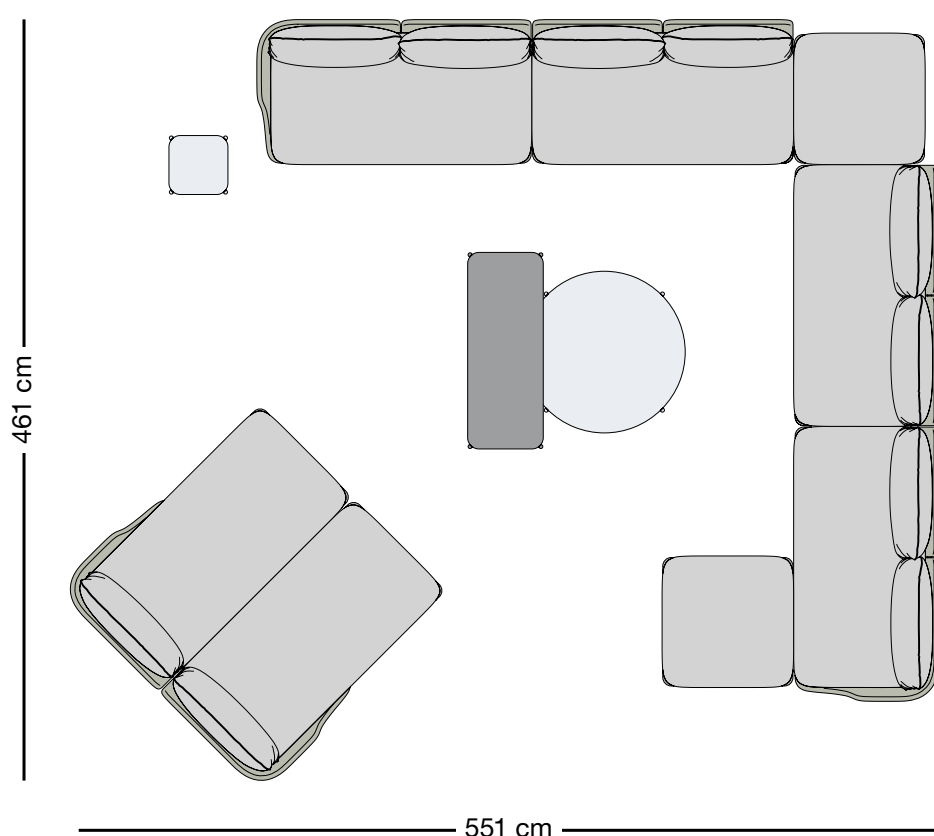

Divano 3 posti, chestnut
 Cuscino: TWIST terracotta
 Cuscino schienale supplementare (3x)
 IZON tavolino d'appoggio 39 x 39 cm, terracotta/vetro terracotta

La tessitura triassiale degli schienali crea un effetto semi-trasparente offerto in una varietà di combinazioni cromatiche. Gli ampi cuscini per esterni invitano a un lussuoso abbraccio.



«Vedo questa collezione come un intimo rifugio dove lavorare o incontrarsi. Disponendo due divani uno di fronte all'altro, si crea una sorta di stanza che si apre alla natura»

Sebastian Herkner

MBRACE



NEW
 Nuova colorazione Chestnut per la Fibra di MBRACE

MBRACE sedia a dondolo, chestnut
 Cuscino poggiatesta: Kvadrat patio370
 Cuscini decorativi: 2x 30 x 45cm, Kvadrat patio370, COOL marsala
 Cuscino seduta: TWIST terracotta

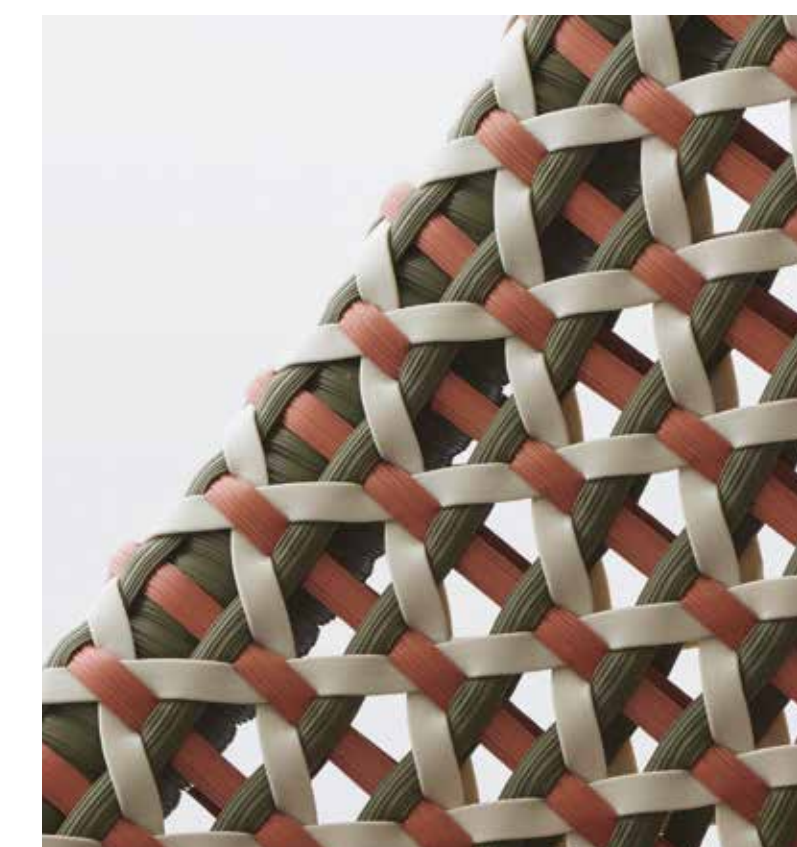

Herkner, affiancato dal noto specialista del colore Giulio Ridolfo, adottano un approccio tessile, dando vita a una palette di tinte vivaci e allo stesso tempo sofisticate.

MIX, MATCH E
SOVRAPPOSIZIONI



Abbinabili a tutte le collezioni DEDON,
in special modo a RILLY, MU e MBARQ.

Tavolino d'appoggio ø 54,5 cm, nori/vetro nori
Tavolino da salotto ø 111 cm, lipari/talc

IZON

Design ARIK LEVY



NEW

Tavolino d'appoggio e tavolino da salotto

Tavolino da salotto 50 x 90 cm, black pepper/lava
Tavolino da salotto 80 x 80 cm, black pepper/pierre blue

Sovrapposizione di piani circolare,
quadrato e rettangolare in diverse altezze.

Per la completa collezione IZON, visitare Collezioni DEDON 2020, pp. 52-57.

COMBINAZIONI

Piani dei tavoli*

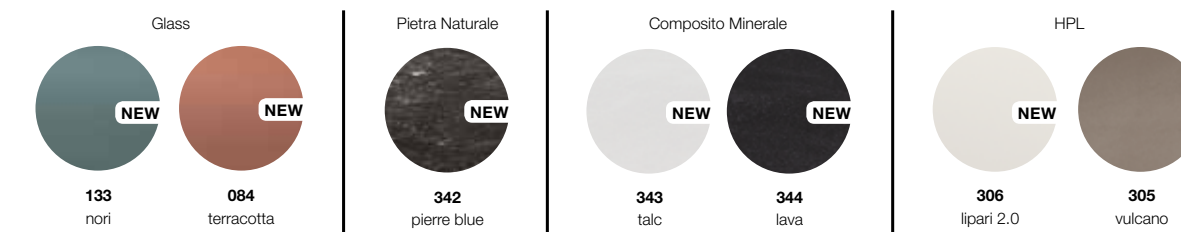

Telai*



*Consultare il catalogo 2020 per una panoramica della collezione IZON con selezionati abbinamenti di telaio e piano del tavolo.

«Abbiamo tutti un modo diverso
di essere, quindi ho voluto creare
una collezione che si adattasse al
nostro individualismo.»

Arik Levy

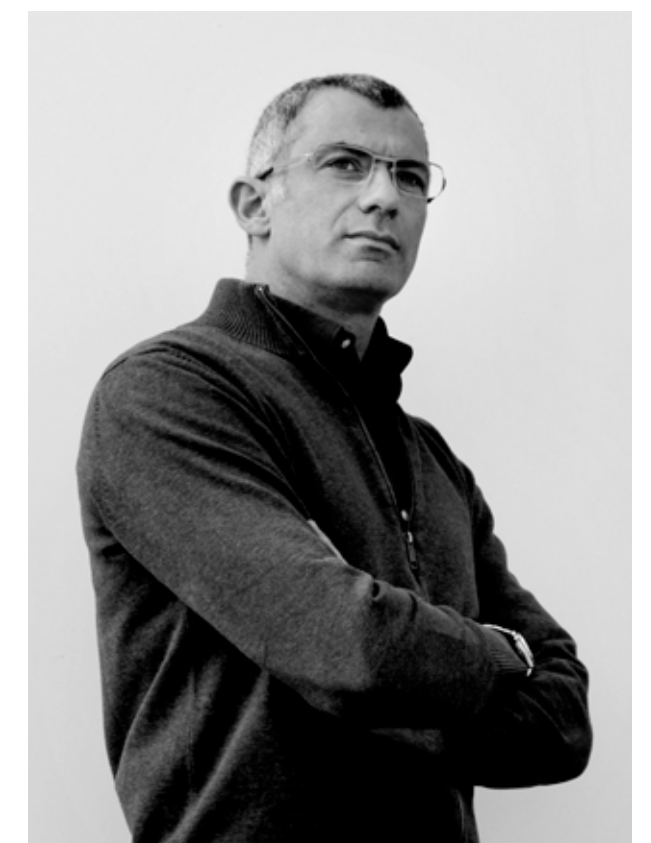

IZON

COMBINAZIONI OPZIONALI



DISPOSIZIONE 1

1x **937060344**
Tavolino da salotto 50x90 cm, black pepper/lava
1x **926010084**
Tavolino d'appoggio 39x39 cm terracotta/glass terracotta



DISPOSIZIONE 02

1x **913070306**
Tavolino da salotto 50x130 cm, lipari/HPL lipari 2.0
1x **913020306**
Tavolino d'appoggio ø 54,5 cm, lipari/HPL lipari 2.0



DISPOSIZIONE 03

1x **933050343**
Tavolino da salotto ø 111 cm, lipari/talc
1x **929020133**
Tavolino d'appoggio ø 54,5 cm, nori/glass nori



DISPOSIZIONE 04

1x **937030342**
Tavolino da salotto 80x80 cm, black pepper/pierre blue
1x **937060344**
Tavolino da salotto 50x90 cm, black pepper/lava

For inspiration please see page 22.

For inspiration please see page 23.



DISPOSIZIONE 05

1x **937050344**
Tavolino da salotto ø 111 cm, black pepper/lava
1x **937070344**
Tavolino da salotto 50x130 cm, black pepper/lava



DISPOSIZIONE 06

1x **933040343**
Tavolino da salotto 120x120 cm, lipari/talc
1x **933070343**
Tavolino da salotto 50x130 cm, lipari/talc

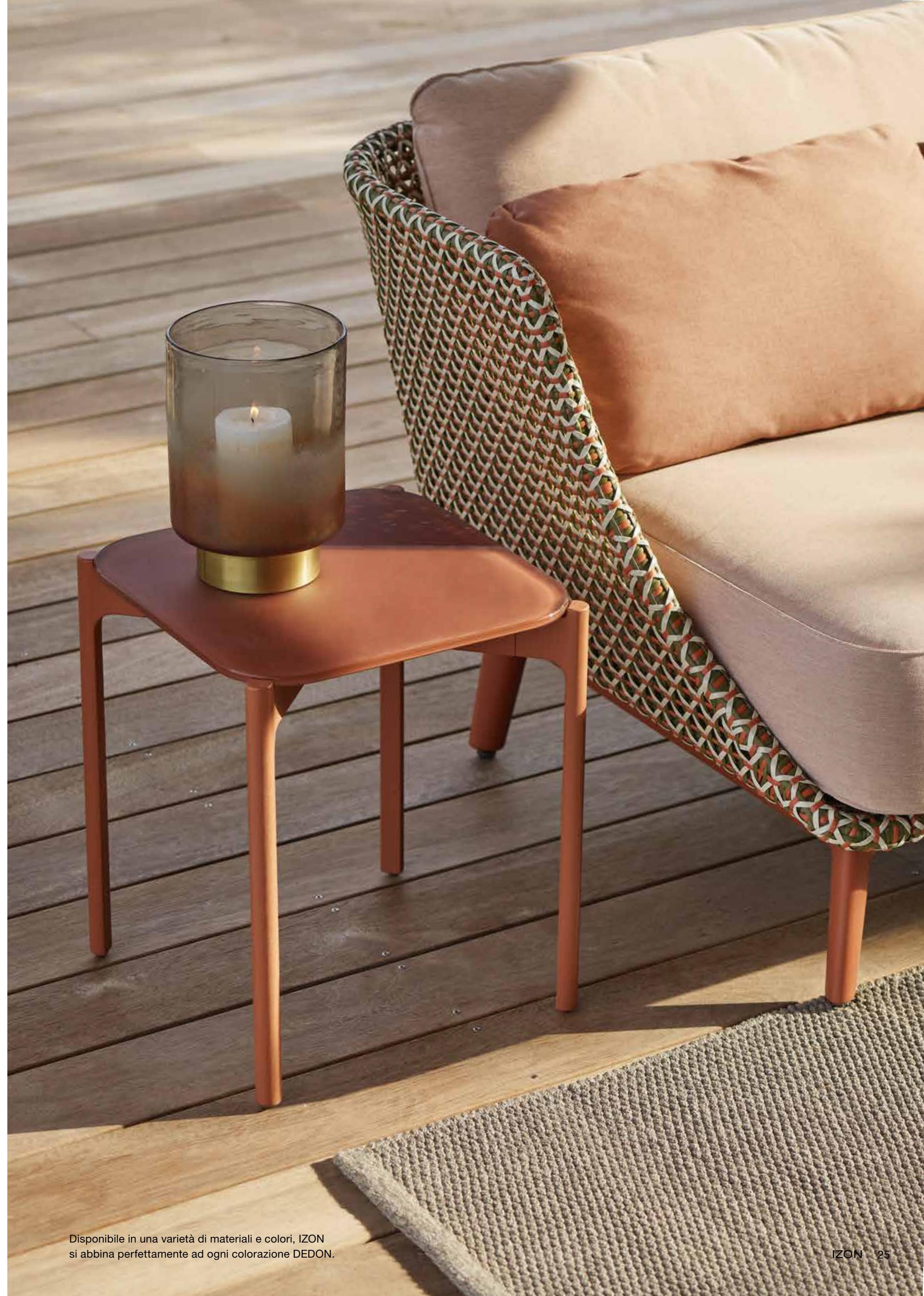

Disponibile in una varietà di materiali e colori, IZON
si abbina perfettamente ad ogni colorazione DEDON.



NEW
Daybed con mensola inclusa

Daybed, incl. mensola sinistra, accona
Daybed, incl. mensola destra, accona
Cuscino: COOL taupe

I nuovi moduli centrale e daybed, rendono la collezione più versatile e adattabile che mai.

Per la completa collezione MU, visitare Collezioni DEDON 2020, pp. 88-95.



NEW
Nuova fibra: accona

SE IL MENO
VALE DI PIÙ, MU
È IL MASSIMO

MU è ora disponibile anche nel fresco Accona grigio chiaro della nuova Fibra DEDON.

Modulo centrale, incl. mensola destra
Tavolino da salotto 90 x 90 cm
Modulo centrale
Modulo centrale, incl. mensola sinistra
Daybed, incl. mensola sinistra
IZON tavolino da salotto, 80 x 80 cm, lipari/talc
IZON tavolino da salotto, 50 x 90 cm, black pepper/lava
VID tappeto, solid canvas

COMBINAZIONI OPZIONALI

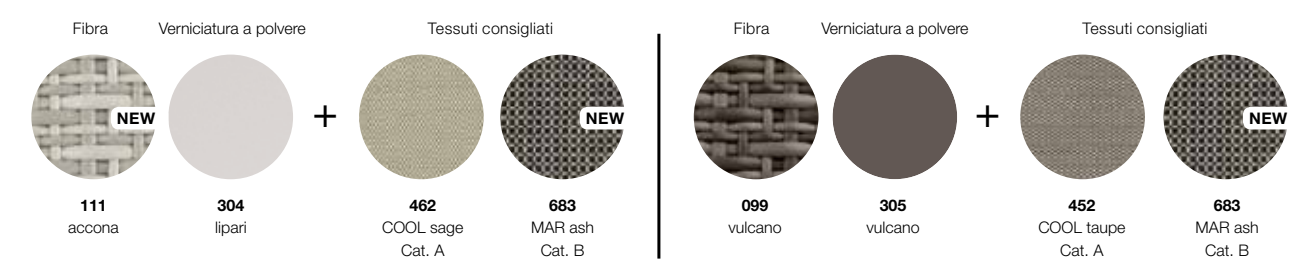



SEAX

Design JEAN-MARIE MASSAUD











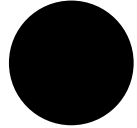

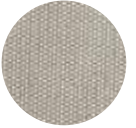
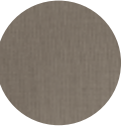
NEW
Quattro nuove combinazioni di colori

Poltrona pranzo
Nori + sail petrol dark
Black + sail elemental dark
White + sail petrol light

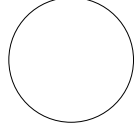
Essenziali, ad alta precisione e facilmente pieghevoli, le sedie SEAX sono offerte in quattro nuove colorazioni di tessuto.

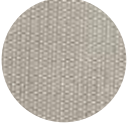
Per la completa collezione SEAX, visitare Collezioni DEDON 2020, pp. 136-143.

COMBINAZIONI

Telai	Sling				
	+				
329 black		627 sail shade	633 sail dove	625 sail taupe	726 sail elemental dark
	+				
317 black pepper		625 sail taupe			
	+				
000 white		627 sail shade	633 sail dove	625 sail taupe	725 sail elemental light
	+				
133 nori		728 sail petrol dark			

Braccioni	Piani dei tavoli
	
con alluminio pressofuso verniciato a polvere	205 teak
	
con compensato piegato a vapore con finitura in teak	204 white
	203 ebony



AGGIORNAMENTI

DEDON definisce gli standard qualitativi attraverso un processo continuo di miglioramento. L'azienda ottimizza e perfeziona costantemente i suoi prodotti già esistenti, adattando il loro design e la loro manifattura alle più recenti innovazioni in ambito tecnologico e dei materiali.



AIIR TAVOLO DA PRANZO

La collezione include ora anche tavoli da pranzo in 4 diverse misure con gambe in teak e piani in HPL nelle colorazioni Vulcano, Lipari 2.0 o White.

LOUNGE NUOVA FIBRA

A seconda dell'angolo di visualizzazione, la nuova nuance della Fibra DEDON Taupe Duet sembra cambiare colore, passando da beige chiaro a grigio scuro.



BREA POGGIPIEDI

Lusso sobrio e altissima qualità, ora con il comfort aggiuntivo del poggiatesta.



CIRQL FIBRA SAFFRON

L'incessante impegno di DEDON verso il perfezionamento, dà vita alla tinta Saffron, che può essere abbinata ad altri elementi delle varie collezioni disponibili nella stessa colorazione, come AIIR.

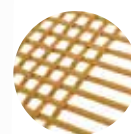

REAV NUOVO BRACCIO LATERALE
REAV è ora disponibile in una nuova versione rettangolare con kit di montaggio.



BELLMONDE

Concepita con il mente la disinvoltura e il comfort dell'ora dell'aperitivo, questa poltrona unisce design moderno a elementi intessuti in lussuosa Fibra DEDON. Ora disponibile anche con un nuovo cuscino felpato.



ORBIT NUOVA FIBRA ACCONA

L'icona originale dell'outdoor è ora disponibile nella nuova fresca tinta Accona grigio chiaro.



TESSUTI

DEDON offre un'ampia varietà di tessuti per outdoor di altissima qualità. Sbizzarritevi nella combinazione di sofisticate palette di colori e ricchi mix di stili di tessuti per creare l'atmosfera perfetta per ogni ambiente. Tutti i tessuti, creati con le più avanzate tecnologie, sono caratterizzati da rapida asciugatura, resistenza ai raggi UV e facile manutenzione. La sensazione e l'aspetto lussuoso fanno dei tessuti DEDON un perfetto complemento sia per gli ambienti interni che esterni.



CATERGORIA A — Per tutte le collezioni

COOL Acrilico

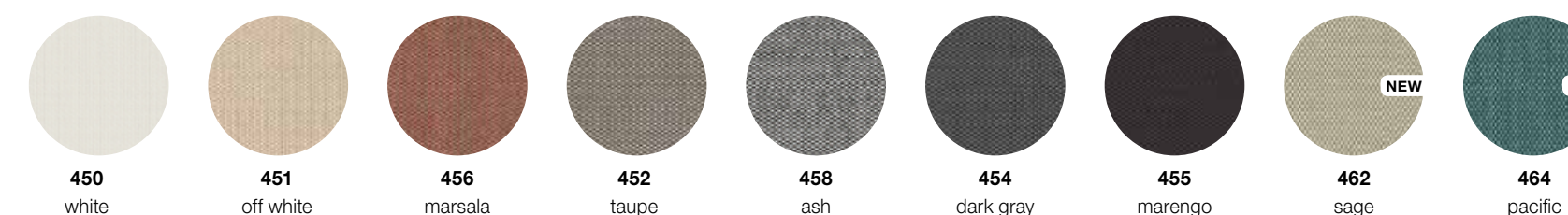

CATERGORIA B — Per tutte le collezioni

LINEN Acrilico

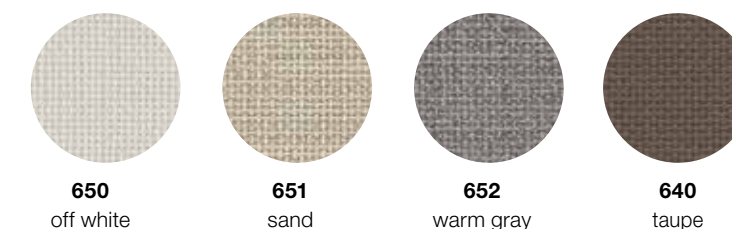

TWELLO Acrilico

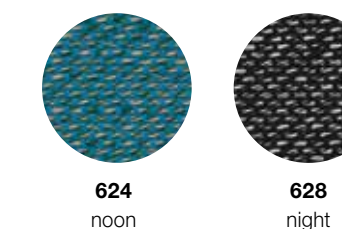

TWIST Polipropilene



MAR Polipropilene



PATIO by Kvadrat Trevira CS

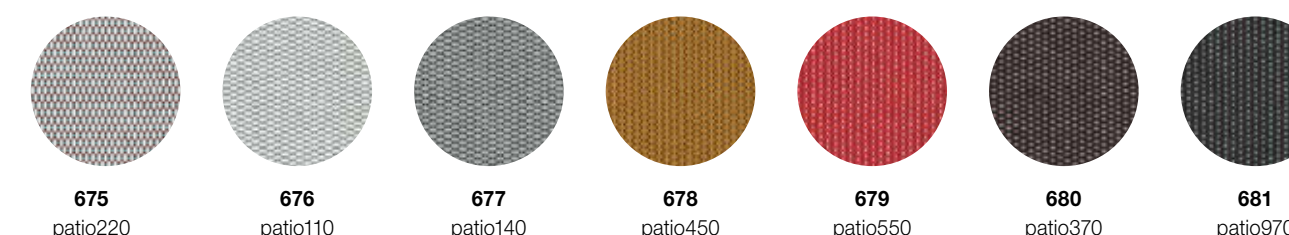

CATERGORIA C — Tessuti in esclusiva per specifiche collezioni

PUNO Acrilico



DUNE Acrilico



GLAN Polipropilene



DOTS Polipropilene

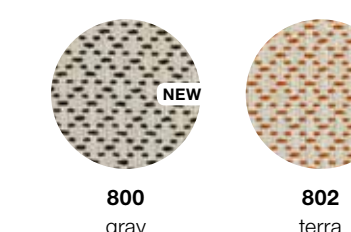

	SEALINE	BREA	BRIXX	DECO-CUSHIONS
GLAN	✓	✓	-	✓
PUNO	✓	✓	✓	✓
DUNE	✓	✓	✓	✓
DOTS	-	-	-	✓

Tutti i tessuti sono di rapida asciugatura, resistenti ai raggi uv e di facile manutenzione.

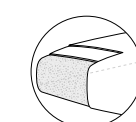

CUSCINI DRY+

I cuscini Dry+ offrono protezione avanzata contro la pioggia. L'interno dei cuscini è rivestito da una custodia in poliestere con elevata impermeabilità fino a 10,000 mm. Tutti i tessuti delle fodere dei cuscini sono sottoposte a uno speciale trattamento che li rende antimacchia e idrorepellenti.

Disponibile per le collezioni: BREA, BRIXX, MBRQ, RILLY, SEALINE.

QUALITY

EN BEST REASONS FOR CHOOSING DEDON

PRODUCED IN OUR OWN FACILITIES

Both the manufacture of DEDON Fiber in Germany and DEDON furniture in the Philippines take place in our own production facilities. This is unique in the outdoor furniture industry. DEDON's master weavers in the Philippines use ultra-strong fibers of our own production, combining craftsmanship with innovative technology.

WORLD'S BEST FIBER

No matter whether it's desert wind, salt water or frost, DEDON Fiber is tested against all weather conditions and for 10 years' UV resistance. Produced in Germany by our team of specialists, it is unrivaled for strength, color fastness and longevity. And because DEDON Fiber is developed entirely in-house, we're able to work with designers to create innovative solutions, including unique colors, textures and profiles.

THE RIGHT MATERIALS FOR EVERY SETTING

Specialists in outdoor living spaces of all kinds, DEDON selects the right material for every setting, from covered terraces and exposed poolside to sandy beaches and wild nature. That's why, in addition to the world's best fiber, we work with highest-quality teak wood, aluminum, woven textiles, ceramics and upholstery, all manufactured with passion for excellence.

SUSTAINABILITY

It is DEDON's corporate philosophy to produce furniture and accessories of such high quality that they need never be thrown away. Produced in our environmentally-sound facilities in Northern Germany, DEDON Fiber is 100% recyclable and free from pollutants and heavy metals. Furthermore, DEDON incorporates recycled materials into our products whenever feasible.

DESIGN

DEDON collaborates with the world's top designers, from famous names to rising stars, on collections that consistently win the most prestigious design awards. Because we produce our fiber and most of our furniture in-house, our research and development department is able to work closely with each designer on solutions and innovations that make all the difference in terms of quality, function and style.

WARRANTY

DEDON offers a five-year warranty against any manufacturing defects during normal use and maintenance. Valid for retail customers only, this warranty applies to all DEDON woven furniture that is manufactured solely from the DEDON Fiber and aluminum frame. All other DEDON products are subject to a two-year warranty.

DE DIE BESTEN GRÜNDE FÜR DEDON

EIGENE PRODUKTION

Sowohl die Herstellung der DEDON-Faser in Deutschland, als auch die Möbelproduktion auf den Philippinen findet in eigenen Produktionsstätten statt – dies ist einzigartig in der Outdoor-Möbelbranche. Handwerkskunst verbindet sich mit innovativer Technik – die DEDON-Meisterflechter auf den Philippinen verwenden hochbelastbare Fasern aus der eigenen DEDON-Produktion.

DIE WELTBESTE FASER

Egal ob Wüstenwind, Salzwasser oder Frost – die DEDON-Faser ist gegen alle Witterungen und auf 10 Jahre UV-Beständigkeit getestet. Die in Deutschland von unserem Spezialistenteam hergestellte Faser ist in Sachen Reißfestigkeit, Farbbeständigkeit und Langlebigkeit konkurrenzlos. Und weil wir bei DEDON unsere Fasern komplett im eigenen Hause entwickeln lassen, können wir in Zusammenarbeit mit unseren Designern innovative Lösungen entwickeln – einschließlich neuer Farben, Oberflächen und Faserprofile.

DIE RICHTIGEN MATERIALIEN FÜR JEDE UMGEBUNG

Als Spezialisten für alle Bereiche des Outdoor-Living setzen wir bei DEDON auf die richtigen Materialien für jedes Umfeld, von der schattigen Terrasse zur prallen Sonne eines Poolbereichs, vom feinen Sandstrand bis zur wilden Naturlandschaft. Deshalb verwenden wir nicht nur die weltbeste Faser, sondern setzen auch ausschließlich Teakholz, Aluminium, Webtextilien, keramische Materialien und Polsterungen von höchster Qualität ein, die mit leidenschaftlichem Qualitätswillen gefertigt wurden.

NACHHALTIGKEIT

Es ist Teil der Unternehmensphilosophie von DEDON, dass wir Möbel und Accessoires von so hoher Qualität fertigen, dass sie ein Leben lang halten. Die DEDON-Faser, die in unserer umweltverträglich arbeitenden Produktionsstätte in Norddeutschland hergestellt wird, ist zu 100% recycelbar und frei von Schadstoffen und Schwermetallen. Darüber hinaus setzen wir bei der Herstellung unserer Produkte so oft wie möglich recycelte Materialien ein.

DESIGN

DEDON arbeitet mit Top-Designern aus aller Welt, vom Designer mit großem Namen bis zum aufstrebenden Jungdesigner, zusammen. So entstehen Kollektionen, die immer wieder die prestigeträchtigsten Designpreise gewinnen. Dabei arbeitet unsere hausinterne Entwicklungsabteilung eng mit den Designern zusammen, um so Lösungen und Innovationen zu schaffen, die sich in Qualität, Funktionalität und Stil entschieden absetzen.

GARANTIE

Für Endverbraucher wird eine 5-jährige Garantie gegen jegliche Fertigungsfehler bei normaler Verwendung und Pflege gewährt. Dies gilt für DEDON-Flechtmöbel, die ausschließlich aus der DEDON-Faser und aus Aluminiumrahmen hergestellt werden. Für alle weiteren DEDON-Produkte gelten 2 Jahre Gewährleistung.

ES LOS MEJORES MOTIVOS PARA ELEGIR DEDON

PRODUCCIÓN PROPIA

Tanto la fabricación de la fibra DEDON en Alemania como la producción de muebles en Filipinas se desarrollan en nuestros propios centros, una característica única dentro del sector del mobiliario de jardín. El trabajo artesanal se desarrolla con la tecnología más innovadora: como resultado, los maestros tejedores de Filipinas emplean fibra de alta resistencia, fabricada por DEDON en régimen de producción propia.

LA MEJOR FIBRA DEL MUNDO

Da igual que se trate del viento del desierto, del agua de mar o de la escarcha: la fibra DEDON ha demostrado que es capaz de resistir todas estas agresiones y soportar sin alteraciones la acción de los rayos ultravioleta hasta 10 años. Fabricada en Alemania por nuestro equipo de especialistas, no tiene rival en lo que se refiere a fortaleza, solidez del color y durabilidad. Y dado que la fibra DEDON se desarrolla completamente en casa, podemos trabajar conjuntamente con nuestros diseñadores para crear soluciones innovadoras, incluyendo colores, superficies y formas nuevas.

MATERIALES CORRECTOS PARA TODOS LOS AMBIENTES

Siendo especialista en todo tipo de espacios al aire libre, DEDON selecciona el material correcto para cada ambiente: desde terrazas cubiertas a piscinas expuestas al sol, desde playas arenosas hasta naturaleza salvaje. Por eso, además de la mejor fibra del mundo, trabajamos también con madera teca, aluminio, tejidos textiles, cerámicas y tapizados de la más alta calidad, todos fabricados con calidad apasionada.

SOSTENIBILIDAD

La filosofía corporativa de DEDON es fabricar muebles y accesorios de tan alta calidad que duren toda la vida. La fibra DEDON se fabrica en nuestras instalaciones seguras y respetuosas del medio ambiente del norte de Alemania. Es 100% reciclable y no contiene ningún tipo de sustancias tóxicas ni metales pesados. Además, siempre que sea factible, incorporamos materiales reciclados en nuestros productos.

DISEÑO

DEDON colabora con los mejores diseñadores del mundo, apostando tanto por diseñadores noveles como por los más reconocidos, que crean colecciones destinadas a ganar los más prestigiosos premios de diseño. Nuestro departamento de investigación y desarrollo trabaja estrechamente con los diseñadores para crear soluciones e innovaciones que marquen la diferencia en términos de calidad, funcionalidad y estilo.

GARANTÍA

DEDON ofrece una garantía de cinco años a los consumidores finales contra cualquier defecto de fabricación bajo condiciones de uso y conservación normales. Esto se aplica a los muebles tejidos de DEDON fabricados exclusivamente de fibras DEDON y bastidores de aluminio. Para todos los demás productos ofrecemos una garantía de dos años.

IT LE RAGIONI PIÙ VALIDE PER SCEGLIERE DEDON

PRODUZIONE PROPRIA

Sia la fibra DEDON prodotta in Germania che i mobili realizzati nelle Filippine sono fabbricati in stabilimenti produttivi di proprietà dell'azienda – si tratta di una caratteristica unica nel settore degli arredi outdoor. L'arte artigiana si combina alla tecnologia più innovativa: i maestri tessitori nelle Filippine utilizzano fibre di elevatissima resistenza prodotte da DEDON.

LA MIGLIORE FIBRA DEL MONDO

Sia che si tratti del vento del deserto, dell'acqua salina o del gelo, la fibra DEDON è stata sottoposta a test di resistenza ai raggi UV per 10 anni. Prodotta in Germania dal nostro team di specialisti, essa non teme confronti in quanto a resistenza, tenuta dei colori durante il lavaggio e durata. E poiché la fibra DEDON viene prodotta completamente in-house, siamo in grado di lavorare direttamente con i nostri designer per creare soluzioni innovative, che si traducono in colori, tessuti e profili straordinari e unici.

I MATERIALI GIUSTI PER QUALSIASI AMBIENTAZIONE OUTDOOR

Da esperti specialisti in spazi living outdoor, DEDON seleziona sempre i materiali giusti per ogni ambientazione, dalle terrazze coperte ai bordi delle piscine, dalle spiagge agli ambienti naturali selvaggi. Questo è il motivo per cui, oltre ad offrire la fibra migliore del mondo, impieghiamo legno teak della qualità più pregiata, alluminio, tessuti, ceramiche e tappezzerie, tutto creato e realizzato con l'idea di raggiungere l'eccellenza.

SOSTENIBILITÀ

Fa parte della filosofia aziendale la missione che DEDON si è prefissata: produrre elementi d'arredo ed accessori di qualità talmente elevata da non dover mai essere gettati. Prodotta nei nostri stabilimenti a basso impatto ambientale nella Germania del nord, la fibra DEDON è riciclabile al 100% e priva di sostanze tossiche e di metalli pesanti. Inoltre DEDON, laddove possibile, si prefigge sempre di utilizzare materiale riciclato.

DESIGN

DEDON collabora con i più importanti designer del mondo, sia già affermati che emergenti, a collezioni che vengono spesso premiate con i più prestigiosi riconoscimenti internazionali nel campo del design. Il nostro centro studi e ricerca lavora costantemente a stretto contatto con i designer per definire le soluzioni e le innovazioni che contribuiscono a rendere i prodotti eccellenti in termini di qualità, funzionalità e stile.

GARANZIA

Si assicura una garanzia di 5 anni contro i difetti di produzione, a fronte di un uso e di una manutenzione corretta. La garanzia si applica ai mobili intrecciati DEDON che si compongono esclusivamente di fibra DEDON e telaio in alluminio. A tutti gli altri prodotti DEDON si applica una garanzia di 2 anni.

FR LES MEILLEURES RAISONS DE CHOISIR DEDON

UNE PRODUCTION MAISON

La fabrication de la fibre DEDON en Allemagne, tout comme la production de meubles aux Philippines, se font dans nos propres sites de production – ce qui est unique dans le monde du mobilier d'extérieur. Quant l'artisanat se combine avec une technique innovante – les maîtres-tisserands de DEDON aux Philippines utilisent des fibres très résistantes, toutes issues de la production interne de DEDON.

LA MEILLEURE FIBRE AU MONDE

Que ce soit le vent du désert, l'eau salée ou le gel, la fibre DEDON est testée sous toutes les conditions climatiques et pour 10 ans de résistance aux UV. Produite en Allemagne par notre équipe de spécialistes, cette fibre a une solidité, une stabilité des couleurs et une longévité sans égal. Grâce à notre production exclusivement interne de la fibre DEDON, nous sommes en mesure de travailler avec des designers pour concevoir des solutions innovantes, des couleurs, des textures et des profils uniques.

LES MEILLEURS MATÉRIAUX POUR CHAQUE ENVIRONNEMENT

En tant que spécialiste des espaces de vie extérieure de tout type, DEDON sélectionne les matériaux appropriés à chaque environnement, que ce soit des terrasses ombragées aux piscines exposées en plein soleil, en passant par les plages de sable fin et la nature sauvage. C'est pourquoi nous combinons la meilleure fibre au monde avec du teck, de l'aluminium, des textiles tissés, de la céramique et du tissu d'ameublement de la plus haute qualité et produits avec la passion de l'excellence.

DURABILITÉ

La philosophie d'entreprise de DEDON consiste à produire des meubles et des accessoires d'une qualité telle qu'ils durent toute la vie. Élaborée dans nos sites de production respectueux de l'environnement dans le nord de l'Allemagne, la fibre DEDON est recyclable à 100% et sans polluants ni métaux lourds. De plus, DEDON intègre à ses produits des matériaux recyclés à chaque fois que cela est possible.

DESIGN

DEDON travaille avec les meilleurs designers au monde, aussi bien avec des grands noms qu'avec des étoiles montantes. Les collections qui en résultent remportent toujours les récompenses les plus prestigieuses en matière de design. Notre département interne de Recherche et Développement collabore étroitement avec chaque designer à l'élaboration de solutions et d'innovations qui font toute la différence en termes de qualité, de fonction et de style.

GARANTIE

Le consommateur final bénéficie d'une garantie de cinq ans contre tout vice de production. Cette garantie est accordée dans le cadre d'une utilisation et d'un entretien normaux. Celle-ci s'applique à tous les meubles en tissu qui sont fabriqués exclusivement en fibre DEDON et avec un cadre en aluminium. Pour tous les autres produits DEDON, la garantie est de deux ans.





Art.Nr.: 10062294

NEWS FLYER 2020 (IT)

DEDON GmbH

Zeppelinstraße 22
21337 Lüneburg / Germany
Tel. +49 41 31 / 22 44 70
Fax +49 41 31 / 22 44 7 630
info@dedon.de

DEDON Asia Pacific Limited

Hong Kong
Tel. +(852) 3952 8787
Fax +(852) 3952 8700
office@dedon.hk

DEDON Inc.

657-C Brigham Road
Greensboro, NC 27409
877-693-3366
office@dedon.us

Per visionare tutte le collezioni
DEDON, consultare il materiale
marketing 2020 o il nostro sito web.

www.dedon.de

